

MANUAL DE INSTRUCCIONES

FUEGO



amazon alexa



SIRI



INNOVACIÓN DE VANGUARDIA
CUTTING-EDGE INNOVATION

MOTOR ENROLLABLE FUEGO

PARÁMETROS TÉCNICOS

Voltaje: 110v- 60Hz	Motor: DC 24V
Frecuencia: 433,92 - 868 MHz	Velocidad Máxima: 200 mm/s
Fixed code 10 rpm	Intensidad máx. de uso: 4 minutos

CUADRO DE MANIOBRA PARA PERSIANAS de 100 a 250V AC 300-900 MHz

Cuadro de control monofásico de 100 a 250V AC para persianas enrollables, con receptor multimarca Rx Multi integrado para frecuencia 300-900 MHz. Entradas de pulsador configurables como "hombre presente", orden directa o pulsador secuencial. Con cierre automático disponible y entrada de fotocélula y lámpara. **Con botonera exterior (opcional)**

SHUTTER/CUADRO DE ENROLLABLE

CONEXIONES

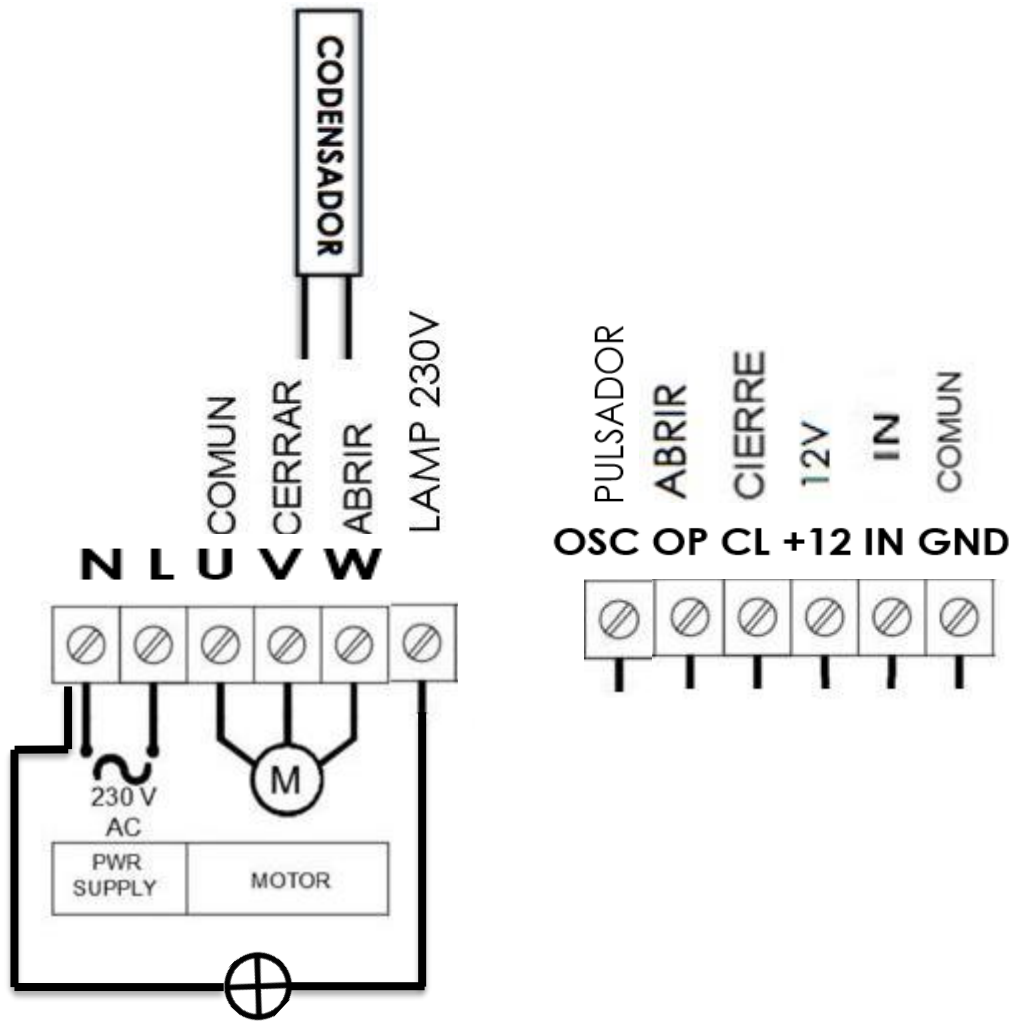

DS252 A+R



SHUTTER/CUADRO DE ENRROLLABLE

NOTA:

-Alimentación de accesorios (bornes 12V DC and COMUN):

conectar para alimentar con corriente continua 12V a fotocélula.

-Pulsador Abrir/Cerrar: conectar 12V y Abrir/Cerrar, según se desee.

-Dispositivos de seguridad: conectar la señal de retorno del dispositivo a la placa entre el borne de COMÚN y IN.

-Pulsador paso a paso: conectar entre 12V y pulsador.

-Lampara: para conectar una lampara debe conectarse en los bornes **N-LAMP**

CONFIGURACIÓN DIP



1 FC / HOMBRE PRESENTE

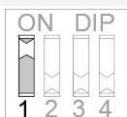

ON Funcionamiento normal, finales de carrera en el motor. No están cableados a la placa.

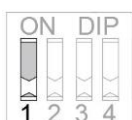

OFF Finales de carrera (en bornes +12, Apertura y Cierre).

2 HOMBRE PRESENTE EN APERTURA (DIP 1 ON)

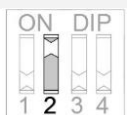

ON Para realizar la maniobra de apertura es necesario mantener pulsado el emisor o pulsador PROG. Si no se mantiene, la maniobra se detiene.

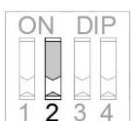

OFF Orden directa durante la apertura.

3 HOMBRE PRESENTE EN CIERRE (DIP1 ON)

DS252 A+R

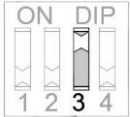

ON Para realizar la maniobra de cierre es necesario mantener pulsado el emisor o el pulsador PROG. Si no se mantiene, la maniobra se detiene.

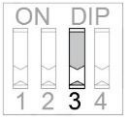

OFF Orden directa durante el cierre.

4 FOTOCÉLULA

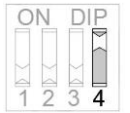

ON Inhabilita la fotocélula (No es necesario puentear la entrada de Seguridad). Con esta configuración el cierre automático no está disponible en la programación.

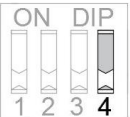

OFF Habilita la fotocélula para su conexión. Mediante programación se puede configurar el modo automático.

ATENCIÓN: EN CASO DE QUE SE CORTE LA CONEXIÓN ELÉCTRICA, AL RESTAURARLA, LA UNIDAD DE CONTROL DEBE HACER LA MANIOBRA COMPLETA PARA EL CORRECTO FUNCIONAMIENTO

MENÚ DE PROGRAMACIÓN

BOTÓN WIFI



BOTÓN PROGRAMACIÓN

SHUTTER/CUADRO DE ENRROLLABLE

OPCIÓN 1 - MODO PROGRAMACIÓN TIEMPO MANIOBRAS

Pulse LEARN hasta que escuchar un pitidos largo que indican que está en modo programación de tiempos de maniobra.

OPCIÓN 2

PASO A PASO

Pulse LEARN hasta que escuche 2 pitidos, al soltar el botón, se cambiará automáticamente y la puerta funcionara en odo paso a paso.
Un pitido corto indica la selección paso a paso.

OPCIÓN 2

INVERSIÓN EN EL CIERRE

Pulse LEARN hasta que escuche 2 pitidos, al soltar cambiara la configuración. En bajada si pulsa, invierte la maniobra sin parar.
Un pitido largo indica la selección inversión en el cierre

OPCIÓN 3 - BORRADO DE MEMORIA

Pulse LEARN hasta que escuche 3 pitidos que indican que está en modo borrado de todos los canales y de mandos. Se borrará al soltar el pulsador.

***Nota: una vez borrada la memoria hay que repetir la opción 1 OBLIGATORIAMENTE para el correcto funcionamiento.**

MEMORIZACIÓN MANDOS

SELECCIONAR LA COMBINACION CORRESPONDIENTE PARA LA MARCA DESEADA. VER TABLA. (esto solo en caso de tener receptor multimarca. Si el receptor es open code esta deshabilitada la opción tabla)

DS252 A+R

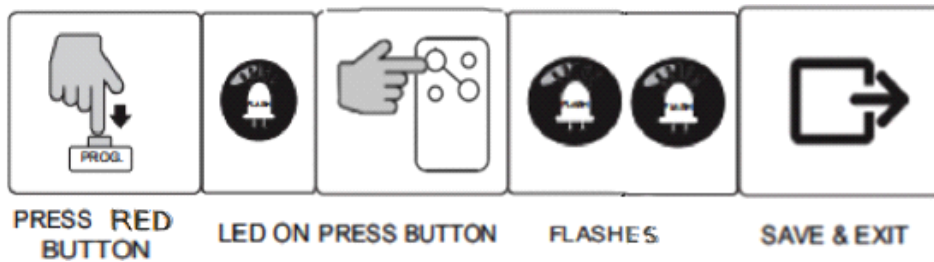

****EL BOTÓN ROJO ESTÁ UBICADO EN LA TARJETA RECEPTORA (INSTALADA PERPENDICULAR A LA PLACA ARRIBA A LA DERECHA), EL BOTON HABILITADO ES EL DE ABAJO O IZQUIERDA. SI TU MOTOR TIENE EL RECEPTOR RX MULTI INCORPORADO, SELECCIONE LA MARCA DESEADA USANDO LA TABLA DE ACONTINUACION. POR EL CONTRARIO SI NO TIENE RECEPTOR OMITE ESTE PASO.**

ITEM	SELECTION DIP	BRAND/MARCA	FREQ	ORIGINAL
1		NICE FLORS	433.92 MHz	
2		MARANTEC	433.92 MHz	
3		Universal Fixed Code Código Fijo	433.92 MHz	Fixed Code
4		FAAC SLH Rolling Code	433.92 MHz	
5		Liftmaster	315 MHz	
6		Liftmaster	390 MHz	

SHUTTER/CUADRO DE ENROLLABLE

7	<p>1 2 3 4 5 6 7 8</p>	Liftmaster	433.92 MHz	
8	<p>1 2 3 4 5 6 7 8</p>	Universal Rolling Open Code	433.92 MHz	Open Code
9	<p>1 2 3 4 5 6 7 8</p>	Universal Rolling Open Code	315 MHz	Open Code
10	<p>1 2 3 4 5 6 7 8</p>	Universal Rolling Open Code	318 MHz	Open Code
11	<p>1 2 3 4 5 6 7 8</p>	Universal Rolling Code	868 MHz FSK	Rolling Code
12	<p>1 2 3 4 5 6 7 8</p>	Universal Rolling Code	868.3 MHz ASK	Rolling Code
13	<p>1 2 3 4 5 6 7 8</p>	Universal Fixed Code Código Fijo	300MHz	Fixed Code
14		Universal Fixed Code Código Fijo	310 MHz	Fixed Code

DS252 A+R

	<p style="text-align: center;">1 2 3 4 5 6 7 8</p>			
15	<p style="text-align: center;">1 2 3 4 5 6 7 8</p>	<p>Universal Fixed Code</p> <p>Código Fijo</p>	315 MHz	Fixed Code
16	<p style="text-align: center;">1 2 3 4 5 6 7 8</p>	<p>Universal Fixed Code</p> <p>Código Fijo</p>	318 MHz	Fixed Code
17	<p style="text-align: center;">1 2 3 4 5 6 7 8</p>	<p>Universal Fixed Código Fijo</p>	330 MHz	Fixed Code
18	<p style="text-align: center;">1 2 3 4 5 6 7 8</p>	<p>Universal Fixed Code</p> <p>Código Fijo</p>	390 MHz	Fixed Code
19	<p style="text-align: center;">1 2 3 4 5 6 7 8</p>	<p>Liftmaster Rolling Code Billioncode</p>	390 MHz	
20	<p style="text-align: center;">1 2 3 4 5 6 7 8</p>	<p>Liftmaster Rolling Code</p>	315 MHz	
21	<p style="text-align: center;">1 2 3 4 5 6 7 8</p>	<p>Hormann Marantec Berner</p>	868 MHz	

SHUTTER/CUADRO DE ENROLLABLE

22	<p>1 2 3 4 5 6 7 8</p>	FAAC SLH	868 MHz	
23	<p>1 2 3 4 5 6 7 8</p>	Prastel	433.92 MHz	
24	<p>1 2 3 4 5 6 7 8</p>	Sommer	868 MHz	
25	<p>1 2 3 4 5 6 7 8</p>	Sommer	433.34 MHz	
26	<p>1 2 3 4 5 6 7 8</p>	Liftmaster Rolling Code	868 MHz	
27	<p>1 2 3 4 5 6 7 8</p>	Clemsa Mastercode	433.92 MHz	
28	<p>1 2 3 4 5 6 7 8</p>	DITEC	315 MHz	



DS252 A+R

29	<p>1 2 3 4 5 6 7 8</p>	DITEC	390 MHz	
30	<p>1 2 3 4 5 6 7 8</p>	DITEC	433.92 MHz	
31	<p>1 2 3 4 5 6 7 8</p>	V2	315 MHz	
32	<p>1 2 3 4 5 6 7 8</p>	V2	390 MHz	
33	<p>1 2 3 4 5 6 7 8</p>	V2	433.92 MHz	
34	<p>1 2 3 4 5 6 7 8</p>	MARANTEC	868.80 MHz	
35	<p>1 2 3 4 5 6 7 8</p>	JCM TECH JCM	868.3 MHz	

SHUTTER/CUADRO DE ENROLLABLE

36	<p>1 2 3 4 5 6 7 8</p>	<p>JCM GO</p>	<p>868.3 MHz</p>	
37	<p>1 2 3 4 5 6 7 8</p>	<p>Aprimatic Encrypted Code</p>	<p>433.92 MHz</p>	
38	<p>1 2 3 4 5 6 7 8</p>	<p>Aprimatic Encrypted Code</p>	<p>868.3 MHz</p>	
39	<p>1 2 3 4 5 6 7 8</p>	<p>P.N.C.</p>	<p>868.3 MHz</p>	
40	<p>1 2 3 4 5 6 7 8</p>	<p>MAP</p>	<p>868.3 MHz</p>	
41	<p>1 2 3 4 5 6 7 8</p>	<p>FORSA</p>	<p>868.3 MHz</p>	

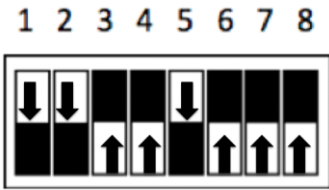
DS252 A+R

42		ALMA	868.3 MHz	
----	---	------	-----------	---

PROGRAMACIÓN DE TIEMPOS DE MANIOBRA

Antes de iniciar la programación, comprobar que los finales de carrera están bien regulados (en caso de que se instalen). La puerta debe estar cerrada.

Las ordenes se realizan mediante pulsación de LEARN

1. Seleccionar la opción 1 del MENÚ: Pulsar LEARN hasta que escuche 1 pitido (se ha activado el modo programación de tiempos de maniobra). La puerta comenzará la maniobra de apertura. Si se han seleccionado los finales de carrera, parará por el final de carrera de apertura y usted dará la orden al final de la maniobra (pulsar LEARN)

2. Una vez finalizada la maniobra de apertura, el cuadro espera una orden para comenzar la maniobra de cierre. Si se da la orden dentro de un intervalo de 5 segundos, se activa el modo manual; si se activa pasados esos 5 segundos, se configura el modo de cierre automático y el tiempo transcurrido desde el final de la maniobra de apertura hasta que se inicia la maniobra de cierre es el tiempo de pausa establecido.

***En el caso de que la fotocélula esté DESHABILITADA (DIP 4 ON):** No funciona la programación por cierre automático, solo manual (por motivos de seguridad).

***En el caso de que la fotocélula esté HABILITADA, pero el usuario no la instale:** La placa se bloquea y no permite realizar ninguna maniobra de cierre, indicando que hay un error en la configuración.

SHUTTER/CUADRO DE ENROLLABLE

3. La puerta se detendrá si los finales de carrera están instalados, por contacto del final de carrera de cierre. Escuchará un pitido para indicar el fin de la maniobra de cierre y la salida de la programación de tiempos de maniobra.

Repetir el procedimiento si se desea modificar la programación.

PROGRAMACION DE UN DISPOSITIVO (disponible solo si su dispositivo tiene wifi)

NOTA: LA RED WIFI DEBE SER 2.4G, EN EL CASO DE QUE TENGA RED WIFI 2.4 Y 5G ASEGURESE QUE LAS CONTRASEÑAS SON DIFERENTES, DE NO SER ASI SE CREA UN CONFLICTO DE SINCRONIZACIÓN DEL DISPOSITIVO

1- Descargue la APP "DASPI" desde:

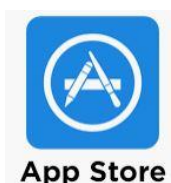

2- Crear nueva cuenta



DS252 A+R

3- Añadir dispositivo



4-Seleccionar tipo de dispositivo a añadir, en este caso **“SHUTTER MOTOR DASPI”**

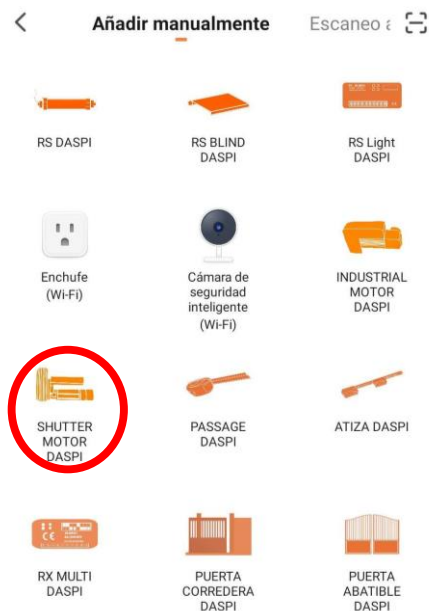

5-Primero comprobar que el dispositivo esta conectado a la corriente eléctrica, a continuación, pulsar **“la luz de confirmación en el flash”**

SHUTTER/CUADRO DE ENRROLLABLE

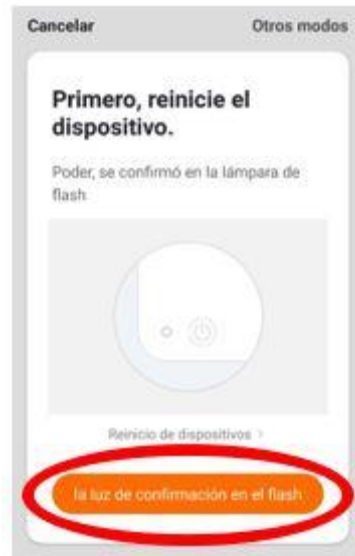

6- Conectar el móvil al wifi con el que vaya a trabajar el receptor.

7- Introducir en la APP la red wifi y la contraseña para confirmarle al receptor dónde queremos que se conecte. Pulsar confirmar.



8- Mantener pulsado en el motor el botón "**CTRL**" situado abajo a la derecha, durante unos segundos hasta que el led rojo parpadee.

DS252 A+R



9- El receptor se agregó correctamente. Pulse **“Finalizado”**

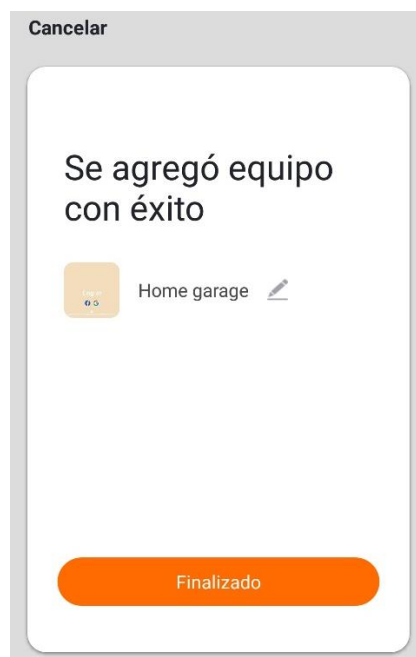

10- Una vez agregado podremos controlar las maniobras desde el dispositivo móvil.

SHUTTER/CUADRO DE ENRROLLABLE



NOTA: PARA CONECTAR ESTE DISPOSITIVO CON ALEXA O SIRI CONSULTE LA SECCIÓN APLICACIONES EN NUESTRA PÁGINA WEB, “DASPI.IT”



DS252 A+R

CARACTERÍSTICAS TÉCNICAS

Alimentación	100 - 250V AC +/- 10%
Potencia máx. motor	736 W / 1 CV
Tiempo funcionamiento máx.	2 min.
Tiempo máx. de cierre automático	2 min.
Combinaciones de códigos	72.000 billones de códigos
Número de códigos	31 códigos
Programación de códigos	Autoaprendizaje
Sensibilidad	Mejor de -100dBm
Alcance	Típico 70 metros
Antena	Incorporada
Temperatura trabajo	-20° a 85 ° C

SHUTTER/CUADRO DE ENROLLABLE

ROLLER SHUTTERS CONTROL BOARD 100-250V AC 433MHZ



Control board for roller shutters from 100-250V AC, with multibrand and multifrequency receiver RX-Multi integrated (433 MHz frequency). Up/down input switches (configurable as dead man, direct order or sequential switch). Automatic closure and photobeam signal input available and lamp. **With external button panel (optional)**

NOTE: IT IS NECESSARY TO RECORD THE ROUTE FOR IT TO START WORKING.

DS252 A+R

CONNECTIONS

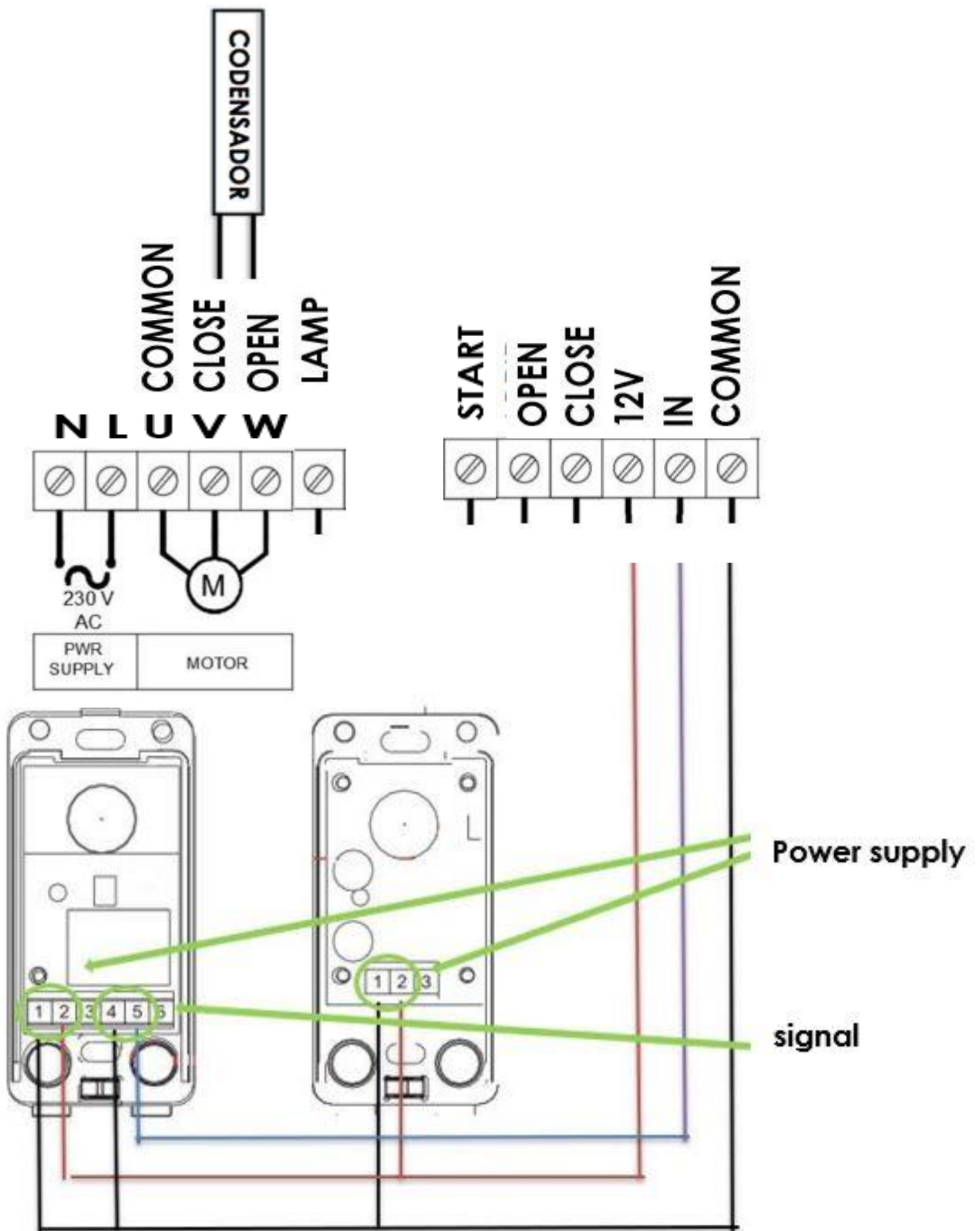

SHUTTER/CUADRO DE ENROLLABLE

NOTE:

The lamp work by 1 minute.

-Power supply accessories (terminals 12V DC and COMMON): connect to feed with direct current 12V to photocell.

- Open / Close button: connect 12V and Open / Close, as desired.

-Safety devices: connect the signal of return of the device to the board between the terminal of COMMON and IN.

-Lamp: to connect a lamp it must be connected to the L-LAMP terminals

DIP SET UP

1 LIMIT SWITCHES /DEAD MAN

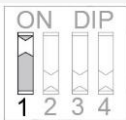

ON work normal, the switch limits are in the motor.

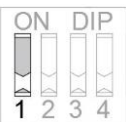

OFF Limit switches (at +12, Opening and Closing terminals).

2 DEAD MAN IN OPENING MANEUVER (DIP 1 ON)

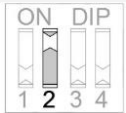

ON To start opening maneuver, is necessary to hold pressed the transmitter's button or the PROG switch. If the button is not held, maneuver will stop.

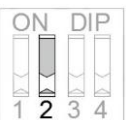

OFF Opening is set as direct order operation.

3 DEAD MAN IN CLOSING MANEUVER (DIP 1 ON)

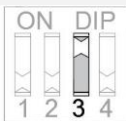

ON To start the closing maneuver, hold pressed the transmitter's button or the PROG button. If the button is not held, maneuver will stop.

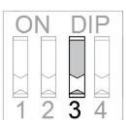

OFF Closing is set as direct order operation.

4 PHOTOBREAM

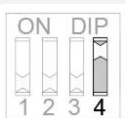

ON Photocell is disabled (It is not necessary to bridge the security input). Automatic closure is not available with this position.

DS252 A+R

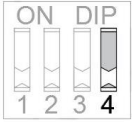

OFF Photobeam is enabled. This configuration allows the programming of optional automatic closure.

ATTENTION: IN CASE THE ELECTRICAL CONNECTION IS CUT, WHEN RESTORING IT, THE CONTROL UNIT MUST DO THE COMPLETE MANEUVER FOR CORRECT OPERATION

PROGRAMMATION



OPTION 1 – MANEUVERS TIME PROGRAMMING

Press LEARN button until 1 beeps sound that means it is on maneuvers time programming.

OPTION 2 (DIP 1 ON)

OPTION 2 (DIP 1 OFF)

SHUTTER/CUADRO DE ENROLLABLE

STEP BY STEP

Press LEARN until you hear 2 beeps, when you release the button, it will switch automatically and the door will work in step by step.
A short beep indicates step-by-step selection.

INVERSION TO CLOSURE

Press LEARN until you hear 2 beeps, releasing it will change the setting. In descent, if you press, it reverses the maneuver without stopping. A long beep indicates reversal selection on closing

OPTION 3 –MEMORY ERASING

Press LEARN button until it beeps 4 times. This indicates the erasing mode is activated. When releasing the button all channels and remotes will be erased.

***Note: once the memory has been deleted, it is MANDATORY to repeat option 1 for the correct functioning of the control board.**

REMOTE PROGRAMMING

SELECT THE CORRESPONDING COMBINATION FOR THE DESIRED BRAND. SEE TABLE

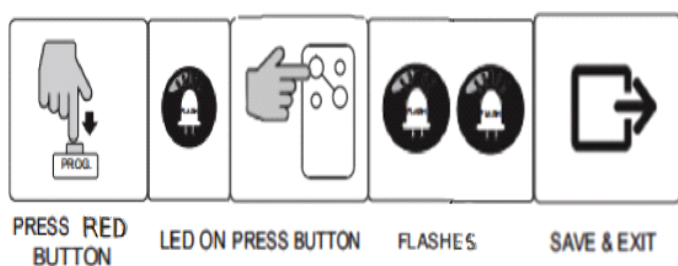

**** THE RED BUTTON IS LOCATED ON THE RECEIVING BOARD (INSTALLED PERPENDICULAR TO THE BOARD), LIKE THE LED.
MANEUVERS TIME PROGRAMMING**

Before programming, check the correct installation of the limit switches (in case they are installed). The door must be closed.

The orders are given by pressing LEARN button or an already programmed remote.

1. Select option 1 from the MENU: Press LEARN until you hear 1 beep (the maneuver time programming mode has been activated).

DS252 A+R

2. Press LEARN, the door will begin the opening maneuver. If the limit switches have been selected, it will stop at the opening limit switch and you will give the command at the end of the maneuver (press LEARN)

3. Once opening maneuver finishes, control board awaits for an order to start closing maneuver. If activated within 5 seconds, manual mode will be activated; if activated after 5 seconds, automatic closing mode will be set up and the time elapsed from the end of opening to the start of the closing maneuver will be programmed as stand-by time.

***In case photobeam is DISABLED (DIP 4 ON):** Automatic closure is not available at programming maneuver option from the menu (due to security reasons).

***In case photobeam is ENABLED (DIP 4 ON) but not installed by the user:** The control board will block itself and no closure maneuver will be allowed, showing to the user there is a mistake and its programming.

4. The door will only stop by pressing the limit switches when these are installed. Then, 1 beep will indicate the end of the closing maneuver and the exit from the timing programming.

Repeat the procedure if you need to modify the programming.

Attention: O/S/C button activates function **OPEN/STOP/CLOSE**.

SHUTTER/CUADRO DE ENROLLABLE

PROGRAMING A DEVICE (only if you device have wifi)

1- Download the "DASPI" App on:



2- Create an account

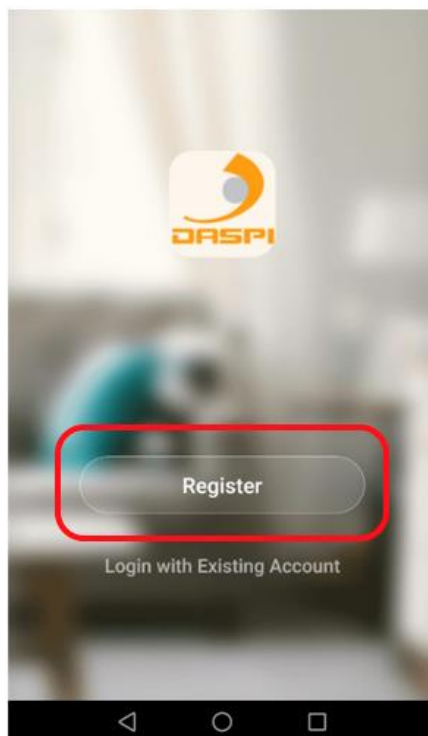

DS252 A+R

3-Press on “ADD DEVICE”

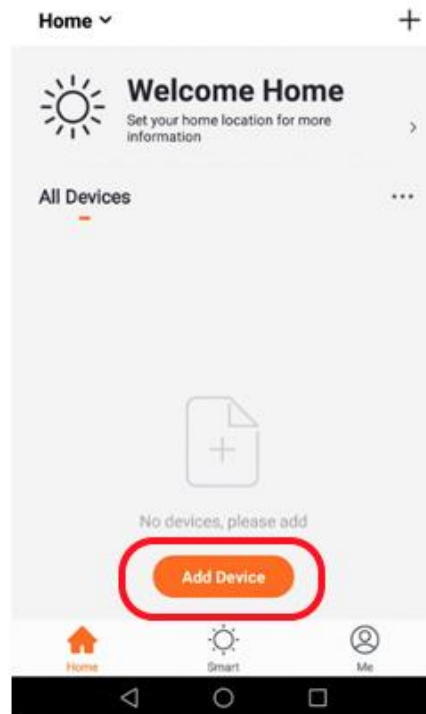

4- Choose the kind of device to be added. In this case: “**SLIDING GATE DASPI**”

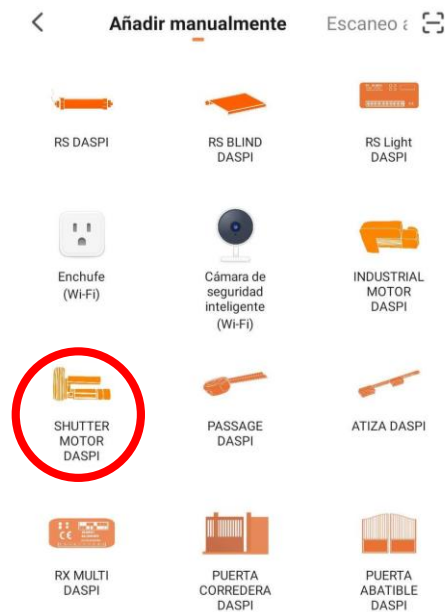

5- Check the device is connected to the power and then press on “**Confirm indicator rapidly blink**”

SHUTTER/CUADRO DE ENROLLABLE

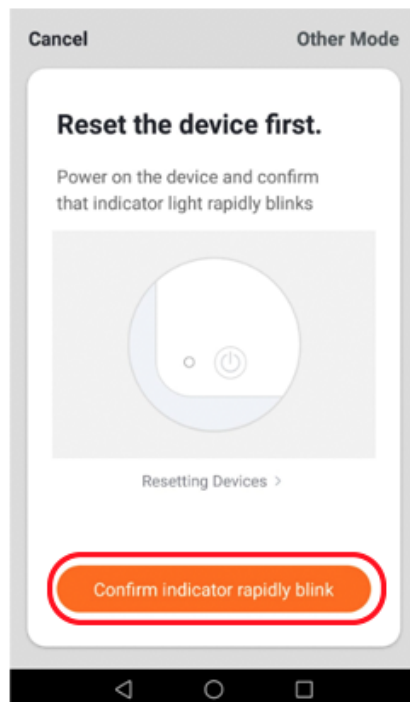

6- Connect your phone to the WiFi network the control board will work with.

7- Choose the WiFi network on the App and introduce the password to let the receiver what network should use. Press **“Confirm”**.

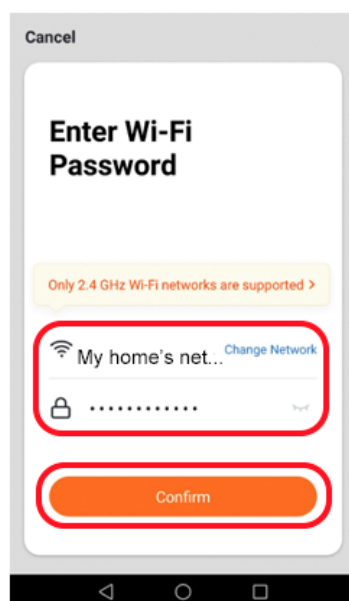

8- Keep pressed the button “PROG TIME” on the receiver for few seconds until the red LED starts flashing.

DS252 A+R

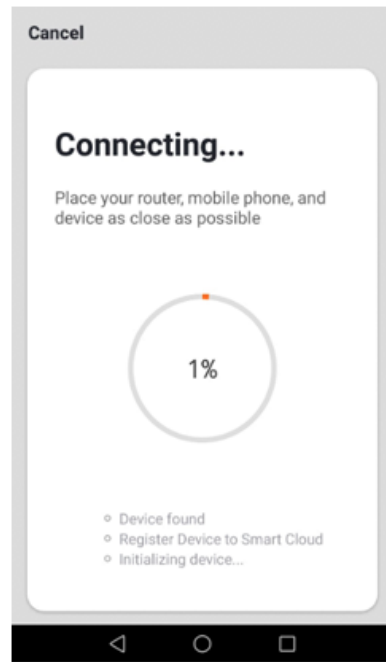

9- The receiver has been correctly added. Press **“Done”**

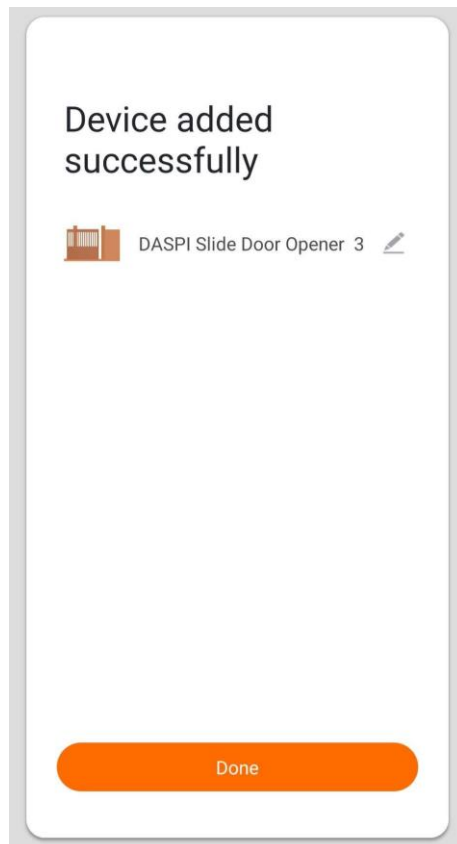

10- Once the receiver has been added, we can control de device with the smartphone.

SHUTTER/CUADRO DE ENRROLLABLE

TECHNICAL CHARACTERISTICS	
Power supply	100 – 250V AC +/- 10%
Motor power	736 W / 1 CV
Max. Functioning time	2 min.
Max. Closing time	2 min.
Code combinations	72.000 billion codes
Number of codes	31 codes
Code programming	Self-taught
Sensitivity	Better than -100dBm
Distance	Max 70 meters
Aerial	Incorporated
Working temperature	-20°C to 85 °C